

公司代码：605488

转债代码：111012

公司简称：福莱新材

转债简称：福新转债

浙江福莱新材料股份有限公司  
2023 年年度报告摘要



## 第一节 重要提示

- 1 本年度报告摘要来自年度报告全文，为全面了解本公司的经营成果、财务状况及未来发展规划，投资者应当到 [www.sse.com.cn](http://www.sse.com.cn) 网站仔细阅读年度报告全文。
- 2 本公司董事会、监事会及董事、监事、高级管理人员保证年度报告内容的真实性、准确性、完整性，不存在虚假记载、误导性陈述或重大遗漏，并承担个别和连带的法律责任。
- 3 公司全体董事出席董事会会议。
- 4 天健会计师事务所（特殊普通合伙）为本公司出具了标准无保留意见的审计报告。

### 5 董事会决议通过的本报告期利润分配预案或公积金转增股本预案

公司2023年度利润分配预案为：公司拟以实施权益分派股权登记日登记的总股本扣除公司回购专用账户的股数为基数分配利润，向全体股东每10股派发现金红利2元（含税），截止本报告披露日公司总股本数为190,392,114股，扣减公司回购账户1,686,950股后的股本数为188,705,164股，以此为基数计算合计拟派发现金红利37,741,032.80元（含税）。本次公司现金分红占公司2023年度合并报表归属于母公司股东净利润的53.80%；如在实施权益分派的股权登记日前总股本发生变动的，公司拟维持每股分配比例不变，相应调整分配总额，并将另行公告具体调整情况。

本预案需提交股东大会审议批准后实施。

## 第二节 公司基本情况

### 1 公司简介

公司股票简况				
股票种类	股票上市交易所	股票简称	股票代码	变更前股票简称
A股	上海证券交易所	福莱新材	605488	不适用

联系人和联系方式	董事会秘书	证券事务代表
姓名	毕立林	叶婷婷
办公地址	浙江省嘉兴市嘉善县姚庄镇利群路269号	浙江省嘉兴市嘉善县姚庄镇利群路269号
电话	0573-89100971	0573-89100971
电子信箱	lilinbi@fulai.com.cn	tingtingye@fulai.com.cn

### 2 报告期公司主要业务简介

根据中国上市公司协会颁布的《中国上市公司协会上市公司行业统计分类指引》，公司所处行业为“C 制造业-C29 橡胶和塑料制品业”；根据《国民经济行业分类与代码》（GB/T4754-2017），公司属于“C29 橡胶和塑料制品业”大类中的“C2921 塑料薄膜制造”小类，具体细分行业为功能性涂布复合材料制造业。我国功能性涂布复合材料行业由国家发改委、工信部宏观管理；由于公司产品原材料绝大部分为石油化工品，公司受石油和化学工业联合会自律监管。功能性涂布复合材料制造行业近年来受到政府的多个政策鼓励，同时，新材料行业属于国家重点扶持和发展的战略性新兴产业，下游印刷、包装、消费电子、汽车电子等行业也同样受到国家的政策鼓励和扶持。

公司为国内喷墨打印复合材料行业首家实现基膜、胶水、涂布一体化的企业，产品主要分为广告喷墨打印材料、标签标识印刷材料、电子级功能材料、新型薄膜材料、胶粘材料等工业消费品及高端智能装备。

全球广告喷墨打印材料市场规模保持稳定，公司为国内广告喷墨打印材料的龙头企业，在广告喷墨打印材料行业已基本完成进口替代，同类产品的市场参与者包括江苏源源山富数码喷绘科技有限公司、广东艺都科技股份有限公司、纳尔股份（002825.SZ）等。

随着国家产业整合、绿色环保等管控措施的相继出台，标签标识印刷材料行业产能集中度逐步提高，客户更加注重个性化和环保需求，标签标识印刷材料行业的市场空间广阔，调整与机遇并存。公司标签标识印刷材料主要客户包括艾利丹尼森、芬欧蓝泰、江苏金大、冠豪高新等行业

龙头企业，良好的客户基础使公司具备较强的竞争优势。

电子级功能材料属于市场化的充分竞争行业，各企业间的整体水平存在一定差异。3M、德莎、日东电工等国际知名企业为行业内的先行者，国内从事电子级功能材料制造的厂商众多，少数起步较早且已经实现大规模生产的厂商，凭借多年的技术经验积累和自主研发已经掌握部分高端材料的生产技术，并将产品应用于消费电子、汽车电子等领域。公司在上述领域积极布局，下游产品的技术升级推动了市场的需求，力争成为该赛道中有竞争力的综合解决方案服务商。

新型薄膜材料包括双向拉伸聚丙烯薄膜（BOPP）和改性聚酯收缩膜（PETG）系列产品。双向拉伸聚丙烯薄膜（BOPP）系列产品在中国的发展已有近六十年的历史，随着国民经济的快速增长，BOPP 行业目前已经进入了一个稳步发展的时期。BOPP 薄膜以其质轻、印刷性能好、环保等优势，成为了包装行业的首选材料之一，广泛应用于食品、医药、烟草、电子、光电等多个领域的包装。国内的市场参与者主要有德冠新材、国风新材等公司。改性聚酯收缩膜（PETG）系列产品作为近年来在中国市场上的新兴应用材料，符合国家的环保政策，具有便于回收利用和无毒无味的特点，随着全球环保和健康政策的提升，PETG 在中国乃至全球市场都有着广阔的应用前景和增长潜力，主要应用于饮料瓶的收缩套标、化妆品等个人护理产品的包装、酒类包装等，特别是在替代不环保的 PVC 收缩膜方面表现出色，对于异形容器有优良的适应性，提供了美观和冲击性的宣传效果，提升了产品的档次，成为了理想的新型包装材料。目前市场参与者在国际市场上主要有美国伊士曼、韩国 SK 化学等公司；在国内市场，辽阳石化、华润化学、合复新材等公司也在积极参与 PETG 的生产和市场拓展。总体来看，BOPP 和 PETG 作为新型薄膜材料，不仅在包装行业有着重要的地位，而且随着环保意识的提升和技术的进步，它们在其他领域的应用也在不断拓展，为塑料薄膜材料的发展带来了新的机遇和挑战。

随着工业化和现代化的不断推进，“绿色环保可持续发展”的理念已经深入人心，并对各行各业产生了深远的影响。在胶粘材料行业，同样催生了新的机遇和挑战，在一些新兴产业领域，比如数码喷绘打印材料、电子、航空、智能制造、高速铁路、建筑材料等领域，需要胶粘剂具备良好的耐候性、耐紫外线性能、耐热性和抗化学腐蚀性，对于环保型胶粘剂，如水性胶和 UV 固化胶，因其低挥发性有机化合物（VOC）排放备受广泛应用。新型胶粘材料的研发和应用，不仅能够满足特殊功能的需求，还能够推动技术与产品的创新，帮助企业实现业务的多元化、可持续和高质量发展，以适应全球绿色发展的大趋势。

我国在基膜生产所需的核心高端智能制造设备依赖于国外进口，全球行业高端智能设备市场主要有德国布鲁克纳、多尼尔，法国伊索普，以及日本制钢所和东芝等几大公司。布鲁克纳集团

作为全球领先的设备和服务供应商，其旗下的布鲁克纳机械公司在塑料薄膜双向拉伸生产线技术方面处于领先地位。为了响应“制造强国”国家战略，填补国产空白，推动行业高端智能制造设备的国产替代，公司利用多年来在涂布材料领域所形成的设备制造技术储备优势，通过技术创新和产业升级，聚焦于“卡脖子”技术的研发和突破，进军基膜高端智造设备领域。



### 1、公司主要产品和用途

公司产品主要为广告喷墨打印材料、标签标识印刷材料、电子级功能材料、新型薄膜材料、胶粘材料等工业消费品及高端智能装备。

自公司成立以来，一直深耕功能性涂布复合材料的研发、生产、销售，利用涂布及复合工艺技术，将吸墨材料、压敏胶、导电材料等与高分子薄膜材料复合而成，使材料具有吸墨、粘结、保护、导热、导电、绝缘等特定功能，产品广泛应用于广告宣传品打印、标签标识及消费电子和汽车电子领域。

广告喷墨打印材料是一种广告喷绘面材，在基材表面进行涂层处理，使材料表面在进行喷墨打印时具备更好的色彩、更多的艺术变化、更多的元素组合、更强的表现力，满足顾客个性化、多样化的需求。同时为方便使用产品，在基材层背面涂胶，撕去离型层即可依靠胶粘层粘贴在玻璃、墙面、地板、车身等多种物体上。公司的核心技术为对基材涂布一层具有吸墨性的多孔性结构材料，形成吸墨涂层，提高承印物或打印介质的光泽度、色彩清晰度以及色彩饱和度等性能。本产品主要用于室内外实体广告宣传品打印及影楼产品装饰等，如商场百货、地铁、机场、展会、超市、餐厅、公共交通枢纽等场景的展览、展示和各类装饰画裱膜等。

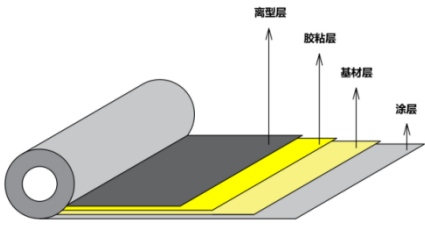
广告喷墨打印材料的基本结构及应用场景如下：

产品类别	产品基本结构	产品应用场景举例
广告喷墨 打印材料	<p><b>环保型喷绘打印 PP:</b> 产品基本结构包括涂层、基材层、胶粘层、离型层，主要用于商场、地铁、机场、展会等场景的展览、展示。</p>	
		





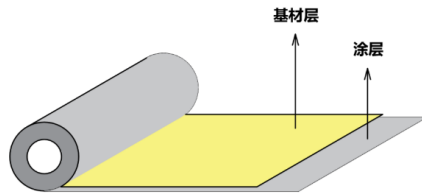



**环保型高透灯片：**产品基本结构包括涂层、基材层，主要用于商场、超市、餐厅、高速公路、公共交通枢纽内的灯箱广告宣传等背打光展示场景。

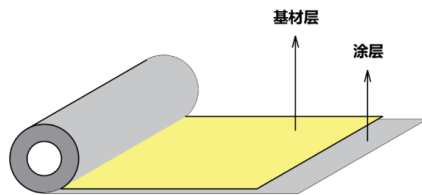

**PVC 硬片与相纸：**产品基本结构包括基材层、涂层，主要应用于对印刷品硬度、遮光性、耐久度等有特殊要求的场景。

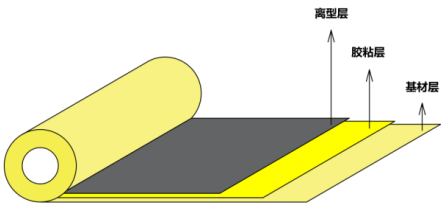
广告喷墨  
打印材料

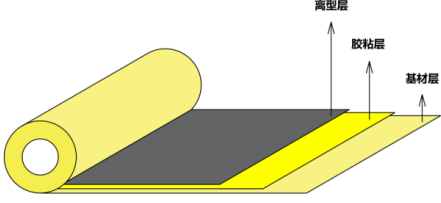

		
<p><b>车身贴：</b>产品基本结构包括基材层、胶粘层、离型层，无需涂层即可直接用于喷绘打印，且具有良好的耐候性和延展性。</p>		
		
<p><b>裱膜：</b>产品基本结构包括基材层、胶粘层、离型层，裱覆在印刷图像上，能增加图像质感，避免印刷品被划伤、污染或淋湿，起到保护画面的作用。</p>		
		

注：上表中图片仅展示公司产品的一部分应用场景，图中具体使用的产品不全为公司产品。

标签标识印刷材料是在基材表面进行涂层处理，使得面材在印刷标签标识时色彩清晰度、饱和度等性能更强，表现的画质更完美，公司的核心技术类似上述的广告喷墨打印材料。标签标识是标示商品名称、标志、材质、生产厂家、生产日期及其重要属性的特殊印刷品，是包装不可缺少的部分，属于包装材料应用领域。如今标签标识印刷产业链已经发展壮大，标签标识的功能也从起初的标识产品到如今更多地是美化和宣传产品。公司标签标识印刷材料主要用于日化产品、食品饮料、医疗用品、电商冷链物流、酒水、家电等的标签标识的制作。

标签标识印刷材料的基本结构及应用场景如下：

产品类别	产品基本结构	产品应用场景举例
标签标识	<p><b>标签标识印刷材料：</b>产品基本结构包括基材层、涂层，主要应用于标签标识印刷</p>	





<p><b>印刷材料</b></p>	<p>行业，经印刷、背胶后最终用于食品饮料包装、日化商品外包装、电子产品内外部、物流运输的标签标识等。</p>	
		

注：上表中图片仅展示公司产品的部分应用场景，图中具体使用的产品不全为公司产品。

电子级功能材料使用在消费电子、汽车电子中，以粘结、固定各元器件或模块，并起到防尘、保护、导热、导电、隔热、绝缘、抗静电、标识等不同作用。产品胶粘层的高分子聚合物结构设计、功能性添加剂的选择与使用、涂液配制工艺与配制环境控制、涂层微观结构设计及实现、精密涂布工艺等决定了电子级功能材料的性质和功能，是电子级功能材料的核心技术。目前公司的电子级功能材料主要包括胶带系列、保护膜系列和离型膜系列，主要应用于消费电子领域，如苹果、华为、三星及国内知名高端品牌手机、电脑、无线充电模组及石墨散热模块等；汽车电子领域，如汽车屏幕保护膜等；同时，产品可用于在消费电子、汽车电子的制造过程中起保护作用。

电子级功能材料的基本结构及应用场景如下：

产品类别	产品基本结构	产品应用场景举例
<p>电子级功能材料</p>	<p><b>产品形态:</b>电子级功能材料的产品形态为卷装薄膜，示例如下：</p>	
		
	<p><b>电子级胶粘材料:</b>产品基本结构包括基材层、胶粘层、离型层或离型层、胶粘层、基材层、胶粘层、离型层，主要应用于消费电子、汽车电子制造领域，以粘结、固定各</p>	



元器件或模块，并起到防尘、保护、导热、导电、隔热、绝缘、防静电、标识等不同功能，示例如下（示例图中蓝色部分）。

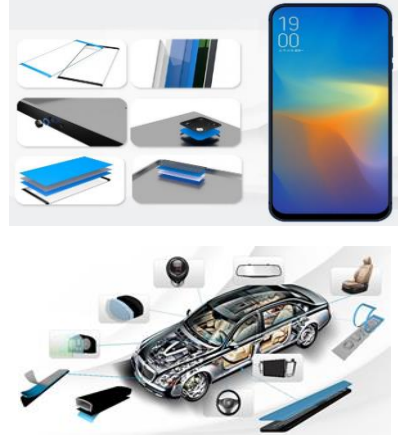
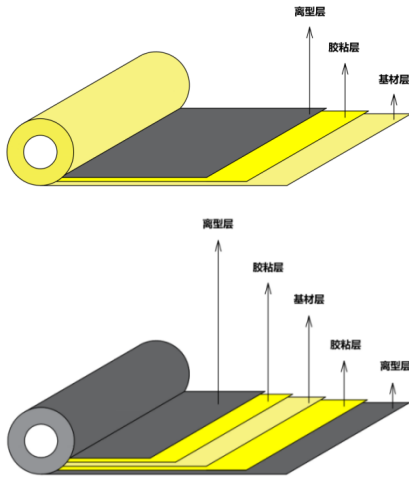

**电子级保护材料：**产品基本结构包括基材层、离型层或基材层、胶粘层、离型层，主要在消费电子、汽车电子的制造过程中起保护作用，示例如下（示例图中弯曲部分）。

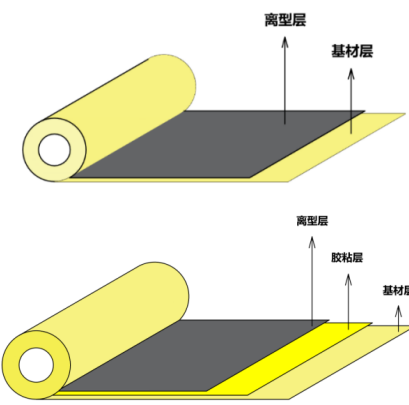





注：上表中图片仅展示公司产品的部分应用场景，图中具体使用的产品不全为公司产品。

新型薄膜材料 BOPP 是相对比较成熟的市场，但本公司的 BOPP 材料属于细分应用领域，专注于广告耗材和印刷标签类 PP 合成纸及珠光膜系列产品。凭借着深耕细分领域的国内顶级专家团队、专业的进口生产线和成熟的市场，公司目标是稳固 BOPP 这一细分领域国内领头羊位置的同时，借助公司的平台和人才优势大力发展符合国家环保政策要求的可降解、可回收的广告耗材产品和各种印刷标签产品。公司已经洞察了 PETG 热收缩膜这一产品发展前景，借助公司资金、技术和市场优势，会快速推进产品研发，迅速占领市场并拓展产品延伸到其他新兴领域。

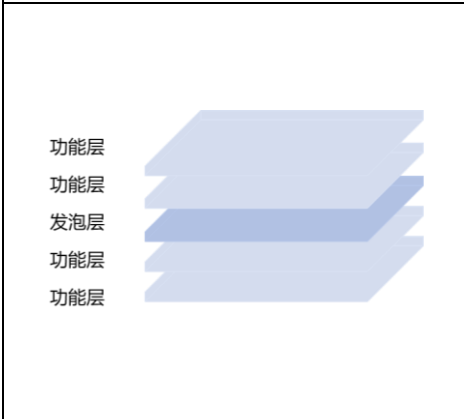
新型薄膜材料的基本结构及应用场景如下：

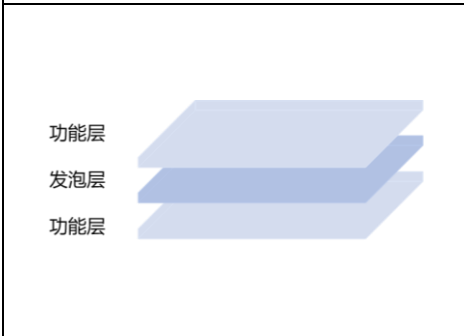

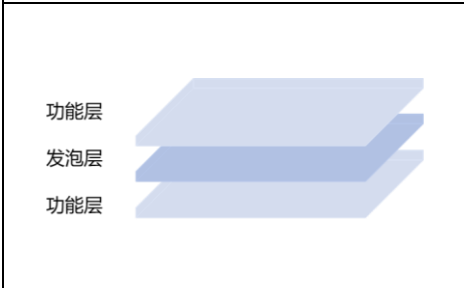
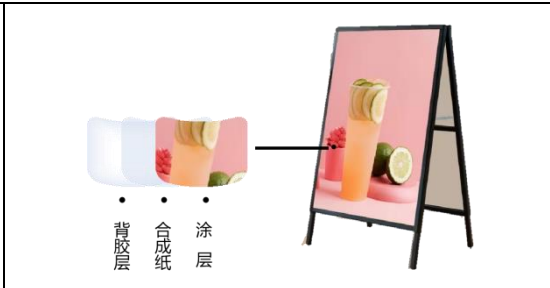
产品类别	产品基本结构	产品应用场景举例
------	--------	----------

新型薄膜材料	<p><b>标签膜:</b> 产品由五层共挤出结构, 白色不透明, 可单面印刷另一面背胶, 也可双面印刷, 主要应用于各种压敏标签、不干胶标签、膜内标签等。</p>
	 
	<p><b>珠光膜:</b> 产品由三层或五层共挤出结构, 白色不透明珠光表面, 主要应用于各种食品包装、冷饮包装、环罐包装、或与其他材料复合使用。</p>
	 
<p><b>耗材类合成纸:</b> 产品由三层共挤出结构, 白色不透明, 主要应用于各种广告耗材、车身贴等领域。</p>	
 	

注: 上表中图片仅展示公司产品的一部分应用场景, 图中具体使用的产品不全为公司产品。

胶粘材料主要是粘合剂、功能型助剂与涂料制品, 是功能性涂布复合材料涂层结构的核心, 其产品是下游功能型新材料应用领域的重要原材料, 可有效赋能于数码喷绘打印材料、电子、航空、智能制造、高速铁路、建筑材料等多个产业领域。它具有优异的耐水性、耐候性、耐碱性等特点, 被广泛应用于建筑涂料、家装粘胶剂、木器涂料、纸加工等领域。上海碳欣公司的水性压敏胶具有良好的粘合性能, 可根据应用进行粘度调节, 从而满足不同材料粘接的要求, 同时采用水性材料配方, 具有良好的环保特性, 是一种绿色环保材料。

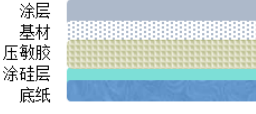
胶粘材料的基本结构及应用场景如下:

产品类别	产品基本结构	产品应用场景举例
胶粘材料	<p><b>水性压敏胶：</b> 在应对不同的温度、湿度条件下，具备优异的粘合性能，可在不同类型的基材上形成均匀的粘附层，由于制备过程中不使用有机溶剂，符合环保要求。水性压敏胶的应用范围非常广泛，可用于标签、贴纸、医疗、卫生用品、胶带和汽车电子领域。</p>	
		

注：上表中图片仅展示公司产品的部分应用场景，图中具体使用的产品不全为公司产品。

公司通过下属设备公司，积极推动基膜生产设备的技术进步和产业升级，依托多年来在涂布材料领域所形成的设备制造技术储备优势，通过持续推进自建产线项目和不断积累的实践经验，进一步开拓行业高端智能制造设备的国产替代市场，实现无人化生产的智能设备，以提高生产效率和降低人力成本。在设备制造中大量采用国产零部件，这不仅有助于降低产线成本，也是实现设备进口替代方案的重要一步。通过拓展产线保修业务，提供设备后续的维护保养和升级服务，确保客户能够持续享受到最新的技术和设备性能。公司将以创新作为核心竞争力，专注于产品升级，实现生产效率的提升、产品方案的优化和技术瓶颈的突破。为整个行业提供更高效、更经济的智能制造解决方案，推动国内高端智能制造设备的发展和国产化进程。

## 2、公司主要产品的工艺流程

### (1) 广告喷墨打印材料

图：广告喷墨打印材料主要工艺流程（需背胶及涂层）

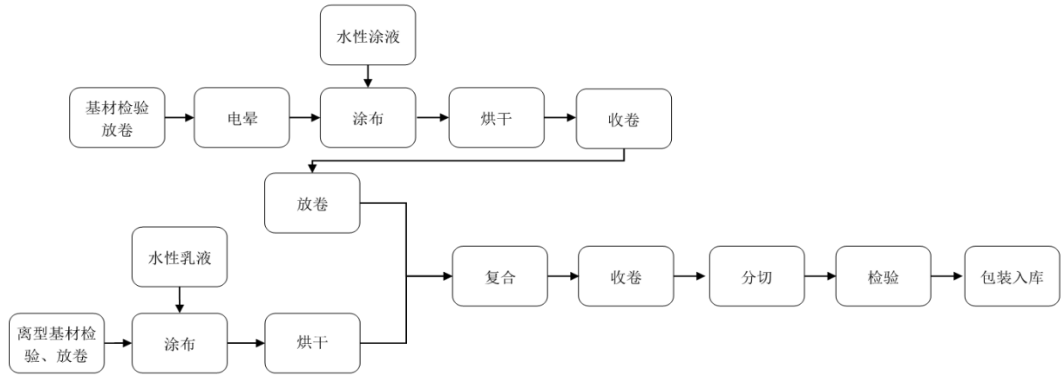

图：广告喷墨打印材料主要工艺流程（无需背胶）

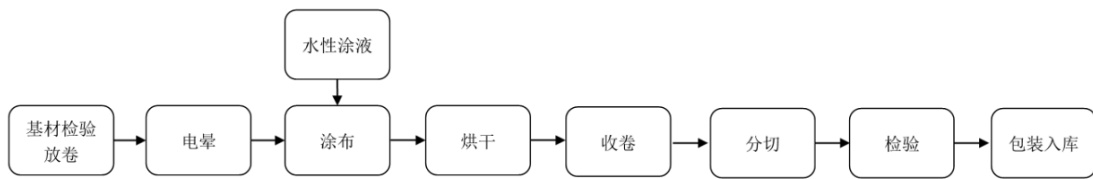

图：广告喷墨打印材料主要工艺流程（无需涂层）

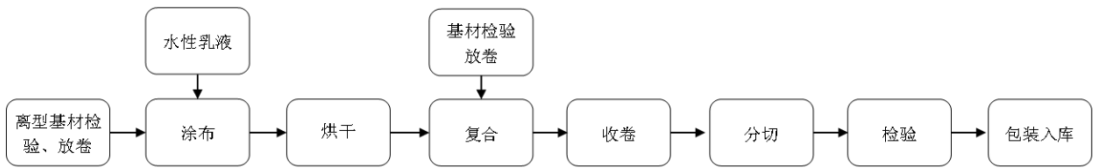

## （2）标签标识印刷材料

图：标签标识印刷材料主要工艺流程

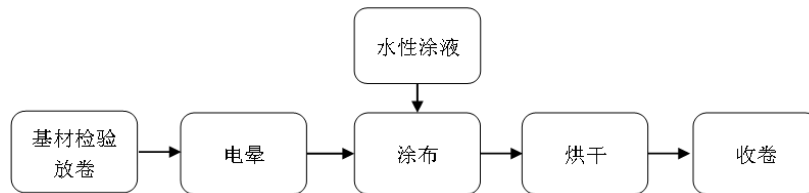

## （3）电子级功能材料

图：电子级功能材料主要工艺流程

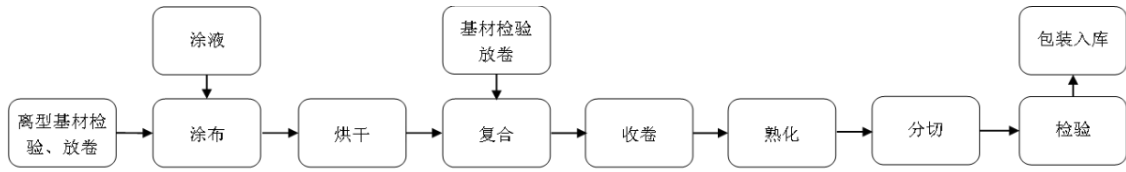

#### (4) 新型薄膜材料

图：新型薄膜材料主要工艺流程

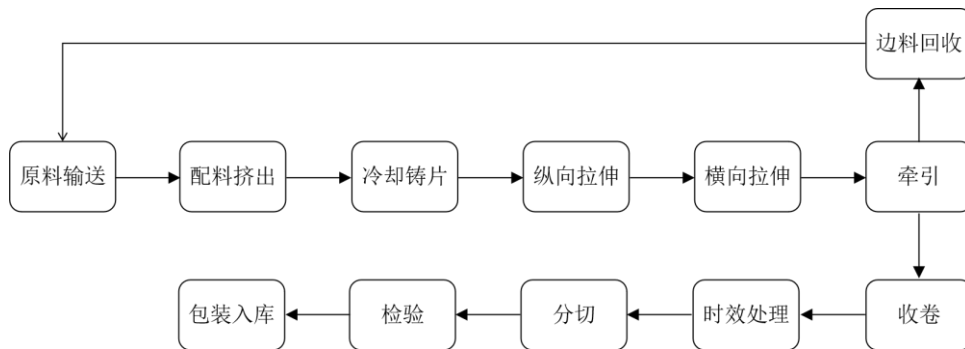

#### (5) 胶粘材料

图：胶粘材料主要工艺流程

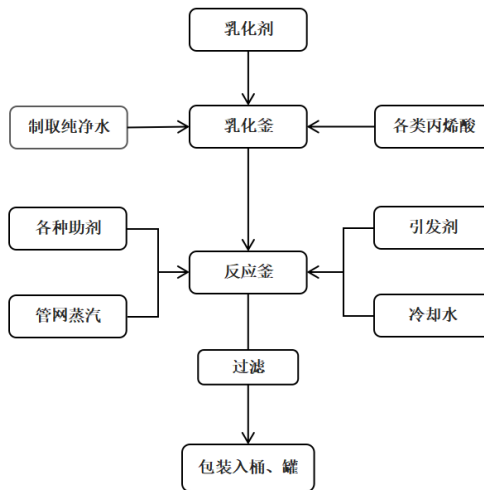

### 3、公司主营业务的经营模式

#### (1) 采购模式

公司设置了专门的采购中心负责公司原辅材料的采购，主要包括 PP 合成纸、PET 膜、PVC、

CPP 膜、胶水、各种纸类等，采购中心对于每种大类物资的采购均设置采购专员专项负责。公司生产所需原辅材料的日常采购采取“以产定购”的模式，采购部每月编制采购计划，根据工艺流程特点及生产计划进行采购需求分析，结合材料库存状况制订采购计划，经批准后由采购中心进行询价、选择供应商并签订采购合同。

公司制定了完善的采购管理制度及供应商管理体系，根据供应商资质、产品认证情况、原材料质量与价格、供货效率、售后服务情况等对供应商进行考核评级并更新合格供应商名录，保证公司原材料采购的质量与效率。

### （2）生产模式

公司以销定产，生产制造中心根据销售订单制定生产计划，负责销售、采购和生产部门之间的整体协调，并根据销售订单的数量和交货时间安排生产量和生产顺序，从而保证生产和出货的有序性。生产车间根据生产计划与生产指令组织生产。生产管理部门负责具体产品的生产流程管理，监督安全生产，组织部门的生产质量规范管理工作。品管部负责产成品的抽检工作，确保实现公司“不制造不良品、不接受不良品、不流出不良品”的质量控制理念。

### （3）销售模式

公司销售模式分为直销模式和经销模式，具体情况如下：

**经销模式：**由于下游行业呈现终端客户分布范围广、单一客户需求量较小等特点，广告喷墨打印材料行业内企业一般采取经销为主的销售模式。

在电子级功能材料行业，随着消费电子、汽车电子行业的快速发展，模切厂等元器件加工制造厂数量增加，其中中小型规模厂商众多。为了更好的服务下游主要客户，公司借鉴德莎、日东电工的区域经销商制度采用直销、经销相结合的模式，一方面可以节约销售资源和人力成本，使公司销售资源主要集中于核心客户；另一方面也能将小而散的订单集中，便于公司制定生产计划，提高生产效率。

在经销模式下，公司将产品销售给经销商，再由经销商将产品销售给广告宣传品制作商等下游客户。公司与经销商签订的均为买断式经销协议，经销商自行确定产品销售价格并负责对最终客户的服务和管理。

**直销模式：**公司标签标识印刷业务主要采用直销模式，其主要客户有艾利丹尼森、芬欧蓝泰、江苏金大、冠豪高新等。公司在电子级功能材料领域的直销客户主要为信维通信、常州富烯、深圳垒石等。

### 3 公司主要会计数据和财务指标

#### 3.1 近3年的主要会计数据和财务指标

单位：元 币种：人民币

	2023年	2022年		本年比上年 增减(%)	2021年
		调整后	调整前		
总资产	2,890,977,787.02	1,861,698,061.28	1,861,600,207.13	55.29	1,596,618,561.61
归属于上市公司股东的净资产	1,271,274,662.38	1,047,725,157.65	1,047,673,731.23	21.34	1,029,995,555.37
营业收入	2,130,838,826.23	1,901,439,358.02	1,901,439,358.02	12.06	1,715,319,467.18
归属于上市公司股东的净利润	70,146,179.35	75,474,665.92	75,452,674.83	-7.06	127,487,751.91
归属于上市公司股东的扣除非经常性损益的净利润	50,236,454.88	70,373,682.98	70,351,691.89	-28.61	111,501,006.79
经营活动产生的现金流量净额	88,320,709.71	20,020,180.09	20,020,180.09	341.16	102,833,836.00
加权平均净资产收益率(%)	6.18	7.34	7.33	减少1.16个百分点	16.22
基本每股收益(元/股)	0.40	0.43	0.43	-6.98	0.82
稀释每股收益(元/股)	0.39	0.43	0.43	-9.30	0.82

#### 3.2 报告期分季度的主要会计数据

单位：元 币种：人民币

	第一季度 (1-3月份)	第二季度 (4-6月份)	第三季度 (7-9月份)	第四季度 (10-12月份)
营业收入	456,487,745.62	505,615,896.91	592,459,229.75	576,275,953.95
归属于上市公司股东的净利润	14,477,136.24	27,400,503.56	15,535,265.27	12,733,274.28
归属于上市公司股东的扣除非经常性损益后的净利润	13,956,399.01	23,147,615.12	12,526,334.83	606,105.92
经营活动产生的现金流量净额	-34,544,695.00	86,451,848.13	19,011,166.05	17,402,390.53

季度数据与已披露定期报告数据差异说明

适用 不适用



#### 4 股东情况

##### 4.1 报告期末及年报披露前一个月末的普通股股东总数、表决权恢复的优先股股东总数和持有特别表决权股份的股东总数及前 10 名股东情况

单位：股

截至报告期末普通股股东总数（户）					13,831		
年度报告披露日前上一月末的普通股股东总数（户）					13,322		
截至报告期末表决权恢复的优先股股东总数（户）					0		
年度报告披露日前上一月末表决权恢复的优先股股东总数（户）					0		
前 10 名股东持股情况							
股东名称（全称）	报告期内增减	期末持股数量	比例（%）	持有有限售条件的股份数量	质押、标记或冻结情况		股东性质
					股份状态	数量	
夏厚君	0	97,483,500	51.91	97,483,500	无	0	境内自然人
嘉兴市进取投资管理合伙企业（有限合伙）	0	13,050,000	6.95	13,050,000	无	0	其他
涂大记	0	11,745,000	6.25	11,745,000	无	0	境内自然人
江叔福	0	8,221,500	4.38	8,221,500	无	0	境内自然人
深圳格律资产管理有限公司一格律连赢 1 号私募证券投资基金	1,501,774	1,501,774	0.80	0	无	0	其他
李耀邦	58,500	1,363,500	0.73	1,363,500	无	0	境内自然人
中国国际金融股份有限公司	1,321,205	1,349,000	0.72	0	无	0	国有法人
MORGANSTANLEY&CO. INTERNATIONALPLC.	366,712	870,250	0.46	0	无	0	其他
国泰君安证券股份有限公司	787,963	831,596	0.44	0	无	0	国有法人
上海韞然投资管理有限公司一韞然新兴成长十一期私募证券投资基金	800,000	800,000	0.43	0	无	0	其他
上述股东关联关系或一致行动的说明		上述股东中，夏厚君持有嘉兴市进取投资管理合伙企业（有限合伙）60.625%的股份，并担任执行事务合伙人。公司 5%以上股东涂大记之兄弟涂大佑持有嘉兴市进取投资管理合伙企业（有限合伙）3.75%股份，从而间接持有公司股份。除此以外，公司未知上述其他股东之间是否存在关联关系，也未知其是否属于《上市公司收购管理办法》中规定的一致行动人。					

表决权恢复的优先股股东及持股数量的说明

不适用

#### 4.2 公司与控股股东之间的产权及控制关系的方框图

适用 不适用

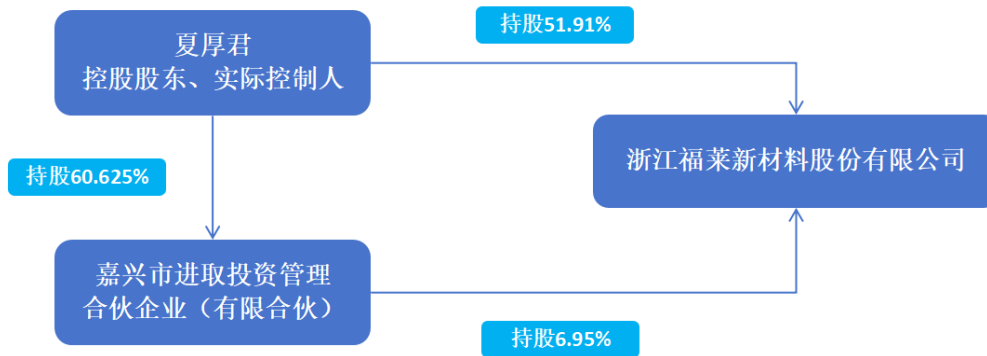

#### 4.3 公司与实际控制人之间的产权及控制关系的方框图

适用 不适用

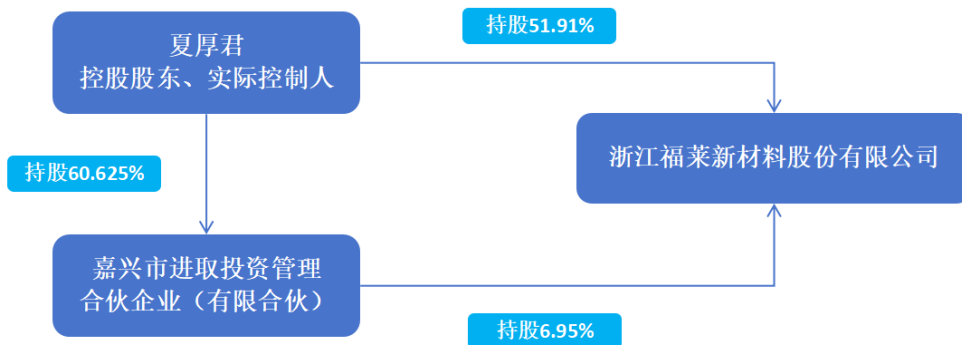

#### 4.4 报告期末公司优先股股东总数及前 10 名股东情况

适用 不适用

#### 5 公司债券情况

适用 不适用

### 第三节 重要事项

1 公司应当根据重要性原则，披露报告期内公司经营情况的重大变化，以及报告期内发生的对公司经营情况有重大影响和预计未来会有重大影响的事项。

2023年，公司实现营业收入 213,083.88 万元，同比上升 12.06%；归属于母公司净利润 7,014.62 万元，同比下降 7.06%；归属于母公司扣非净利润 5,023.65 万元，同比下降 28.61%；经营活动现金流量净额 8,832.07 万元，同比上升 341.16%。截止 2023 年 12 月 31 日，公司总资产 28.91 亿元，归属于上市公司股东的所有者权益 12.71 亿元，加权平均净资产收益率 6.18%。

2 公司年度报告披露后存在退市风险警示或终止上市情形的，应当披露导致退市风险警示或终止上市情形的原因。

适用 不适用